

Zakład Budynków Komunalnych „Trzebiatów”
Spółka z o.o.
ul. II-go Pułku Ułanów 4b
72-320 Trzebiatów
tel. 91 38 72 947

Trzebiatów 11.10.2022 r

Zapytanie ofertowe nr 1/2022
Na wykonanie usługi o wartości poniżej 30 000 EURO

W trybie: zapytanie ofertowe

ZAPRASZAMY DO ZŁOŻENIA OFERTY W ZAPYTANIU OFERTOWYM, którego przedmiotem jest: wymiana stolarki okiennej drewnianej na okna PCV w budynkach i lokalach zasobu mieszkalnego ZBK „Trzebiatów”. Wykaz okien - (zał. 1. PDF)

I. ZAMAWIAJĄCY:

Zakład Budynków Komunalnych „Trzebiatów” Spółka z o.o.
ul. II-go Pułku Ułanów 4b 72-320 Trzebiatów.

II. OPIS PRZEDMIOTU ZAMÓWIENIA:

Przedmiotem zamówienia jest wykonanie i wymiana stolarki okiennej drewnianej na okna PCV z zachowaniem istniejących gabarytów i podziałów.

Okna mają być wykonane zgodnie z normą CE oraz podanym okresem gwarancji.

Okna PCV, kolor biały, profil 5-komorowy, szyba minimum 4/16/4, współczynnik przenikania ciepła szyby nie większy niż K 1-1,

- wraz z montażem i demontażem starych okien, wymianą parapetów zewnętrznych (blaszany w kolorze brązowym) i wewnętrznych (PCV w kolorze białym) wraz z obróbką. W oknach kuchennych i łazienkowych z zastosowaniem nawiewników ciśnieniowych.

Zamawiający wymaga, aby wykonawca zaoferował wydłużony okres rękojmi oraz udzielił gwarancji jakości na okres nie krótszy niż **60 miesięcy**, licząc od dnia podpisania odbioru końcowego robót.

Rękojmie i gwarancje będą dotyczyć w szczególności takich wad i usterek, jak:

- -spękanie ram okiennych i szyb (okien w murze),
- -nieszczelności (parowanie szyb, nieprawidłowe obsadzenie),
- -utruty pierwotnej kolorystyki,
- -niestabilności parapetów itp.

Wykonawca jest zobowiązany posiadać odpowiednie kompetencje, być w sytuacji ekonomicznej lub finansowej pozwalającej na wykonanie niniejszego zamówienia oraz posiadać odpowiednią zdolność techniczną i zawodową.

Utylizacja zdemontowanych okien, drzwi, parapetów należy do Wykonawcy. Wykonawca przed wykonaniem okien i drzwi dokona pomiarów w celu uściślenia wymiarów planowanych do wymiany okien i drzwi.

Szczegółowe informacje udziela Z-ca Dyrektora d/tech. - Zbigniew Wasyliak tel. 693385693

III. TERMIN WYKONANIA ZAMÓWIENIA

Termin realizacji – do 30.12.2022 r

IV. OSOBY UPRAWNIONE DO KONTAKTU Z WYKONAWCAMI:

Z-cz Dyrektora d/tech. - Zbigniew Wasylik

V. WYMAGANE DOKUMENTY DO ZŁOŻENIA OFERTY:

1. **OFERTA FIRMY** (zał. 2) zawierająca cenę za wykonanie usługi oraz oświadczenie o spełnianiu warunków udziału w postępowaniu,
2. dokumenty potwierdzające, że wykonawca nie podlega wykluczeniu w okolicznościach wskazanych w art. 22 ust. 5 pkt 1) ustawy Prawo zamówień publicznych z dnia 29 stycznia 2004 r. (Dz.U. z 2019 r. poz. 1843), zgodnie z którym, z postępowania o udzielenie zamówienia zamawiający może wykluczyć wykonawcę:
 - w stosunku do którego otwarto likwidację, w zatwierdzonym przez sąd układzie w postępowaniu restrukturyzacyjnym jest przewidziane zaspokojenie wierzycieli przez likwidację jego majątku lub sąd zarządził likwidację jego majątku w trybie art. 332 ust. 1 ustawy z dnia 15 maja 2015 r. - Prawo restrukturyzacyjne (Dz.U. z 2019 r. poz. 243, 326, 912 i 1655) lub którego upadłość ogłoszono, z wyjątkiem wykonawcy, który po ogłoszeniu upadłości zawarł układ zatwierdzony prawomocnym postanowieniem sądu, jeżeli układ nie przewiduje zaspokojenia wierzycieli przez likwidację majątku upadłego, chyba że sąd zarządził likwidację jego majątku w trybie art. 366 ust. 1 ustawy z dnia 28 lutego 2003 r. - Prawo upadłościowe (Dz.U. z 2019 r. poz. 498, 912, 1495 i 1655);

W tym celu wykonawca załącza do oferty odpis z właściwego rejestru lub z centralnej ewidencji i informacji o działalności gospodarczej, jeżeli odrębne przepisy wymagają wpisu do rejestru lub ewidencji, w celu potwierdzenia braku podstaw wykluczenia na podstawie art. 24 ust. 5 pkt 1) ustawy.

VI. MIEJSCE ORAZ TERMIN SKŁADANIA OFERT:

Oferta powinna być złożona za pośrednictwem:

- poczty elektronicznej - skan oferty należy przesałać na adres biuro@zbkt.pl ,faxem na nr 91 38 70 061,
- poczty, kuriera lub osobiście - oryginał oferty na adres:

Zakład Budynków Komunalnych „Trzebiatów” Spółka z o.o.
ul. II-go Pułku Ułanów 4b 72-320 Trzebiatów

- Składanie ofert do dnia 19. 10. 2022 r. do godz. 13:30.
- Otwarcie ofert nastąpi w tym samym dniu tj. 19.10.2021 r. o godz.14:00.
- Termin związania ofertą wynosi 30 dni od daty otwarcia ofert.
- Oferty złożone po terminie nie będą rozpatrywane.
- Oferent może przed upływem terminu składania ofert zmienić lub wycofać swoją ofertę.
- W toku badania i oceny ofert Zamawiający może żądać od oferentów wyjaśnień dotyczących treści złożonych ofert.

VII. OPIS SPOSOBU PRZYGOTOWANIA OFERT

Oferta powinna być:

- opatrzona pieczętą firmową
- posiadać datę sporządzenia
- zawierać adres lub siedzibę oferenta, numer telefonu, numer NIP,
- podpisana czytelnie przez Wykonawcę

Oferta powinna zostać napisana w języku polskim, trwałą i czytelną techniką.
Oferta powinna obejmować całość zamówienia określonego przez Zamawiającego.
Wykonawcy pokrywają wszelkie koszty związane z przygotowaniem i złożeniem oferty.

VIII. INFORMACJA O SPOSOBIE POROZUMIEWANIA SIĘ ZAMAWIAJĄCEGO
Z WYKONAWCAMI ORAZ PRZEKAZYWANIE OŚWIADCZEŃ I DOKUMENTÓW.

Postępowanie prowadzi się w języku polskim z zachowaniem formy pisemnej. Oświadczenia, wnioski, zawiadomienia i informacje przesyłane będą za pośrednictwem:
poczty elektronicznej, operatora pocztowego, listem lub faxem.

W celu uzyskania najkorzystniejszej oferty zamawiający, po złożeniu ofert, może prowadzić z wykonawcami negocjacje.

Zamawiający o wyborze oferty zawiadomi niezwłocznie, nie później jednak niż przed upływem terminu związania ofertą.

PREZES ZARZĄDU

Krzysztof Kizik

1) Wojska Polskiego 65/4 1000 x 1600

Widok od wewnątrz

ilość: 2 szt

- parapet zewnętrzny stalowy

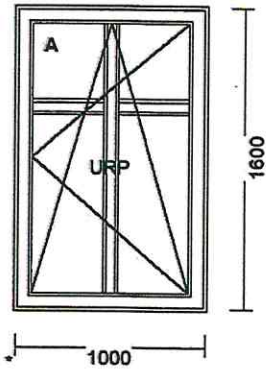

2) Słowackiego 19/2 1300 x 1550

Widok od wewnątrz

ilość: 1 szt

- parapet wewnętrzny PCV
- parapet zewnętrzny stalowy
- nawiewnik

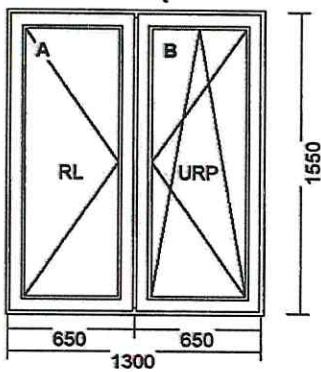

3) Zagórska 2/11 - zestaw - Okno balkonowe 870 x 2280

Widok od wewnątrz

ilość: 1 szt

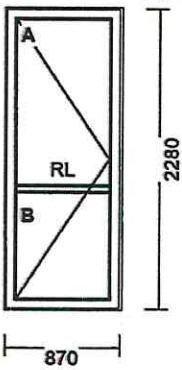

4) Zagórska 2/11 - zestaw - Okno 1450 x 1450

Widok od wewnątrz

ilość: 1 szt

- parapet wewnętrzny PCV
- parapet zewnętrzny stalowy

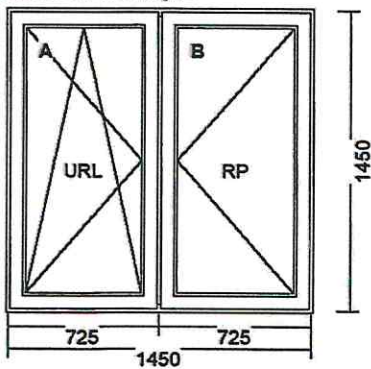

PREZES ZARZĄDU
Krzysztof Kizik

5) Zagórska 2/11 1430 x 1450

Widok od wewnątrz

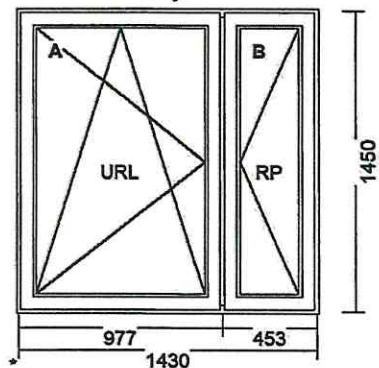

ilość: 1 szt

- parapet wewnętrzny PCV
- parapet zewnętrzny stalowy
- nawiewnik

6) Rynek 13/3 840 x 1050

Widok od wewnątrz

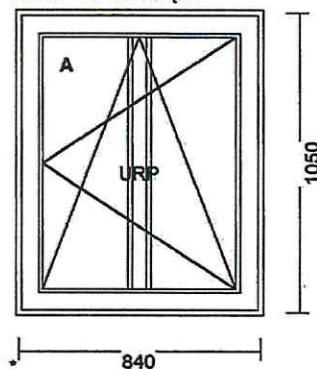

ilość: 2 szt

- parapet wewnętrzny PCV
- parapet zewnętrzny stalowy

7) Wojskiego Polskiego 30/2 1180 x 1960

Widok od wewnątrz

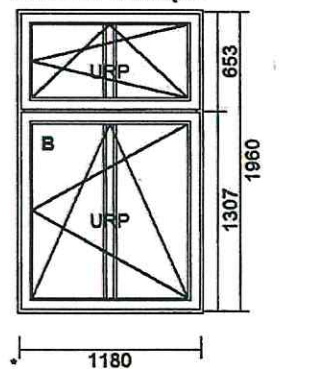

ilość: 2 szt

- parapet wewnętrzny PCV

8) Wojska Polskiego 30/2 1700 x 2040

Widok od wewnątrz

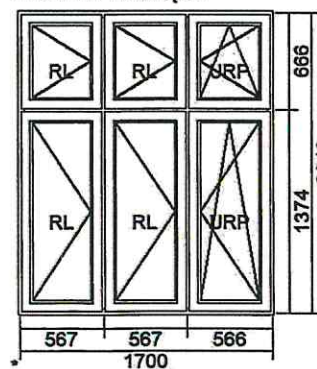

ilość: 1 szt

- parapet wewnętrzny PCV

PREZES ZARZĄDU
Krzysztof Kizik

9) Wojska Polskiego 30/2 1130 x 2040

Widok od wewnątrz

ilość: 2 szt

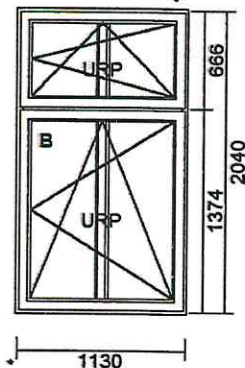

- parapet wewnętrzny PCV

10) Wojska Polskiego 30/1 1100 x 1540

Widok od wewnątrz

ilość: 1 szt

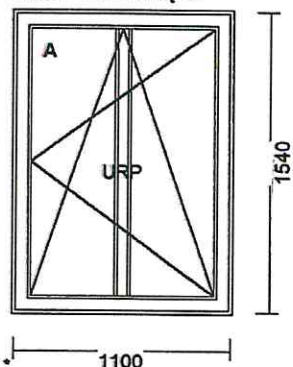

- parapet wewnętrzny PCV
- parapet zewnętrzny stalowy

11) Sienkiewicza 9/2 1300 x 1640

Widok od wewnątrz

ilość: 1 szt

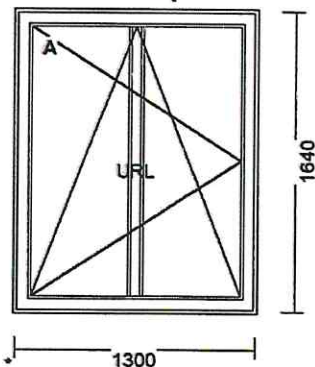

- parapet wewnętrzny PCV
- parapet zewnętrzny stalowy

12) Sienkiewicza 9/2 1120 x 1640

Widok od wewnątrz

ilość: 2 szt

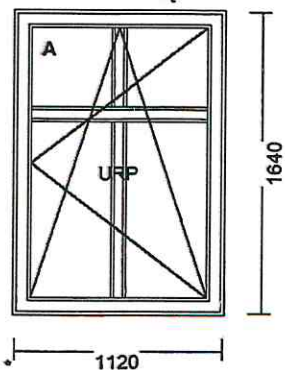

- parapet wewnętrzny PCV
- parapet zewnętrzny stalowy

PREZESZARZĄDU
Krzysztof Kizik

13) Sienkiewicza 9/2 1150 x 1600

Widok od wewnątrz

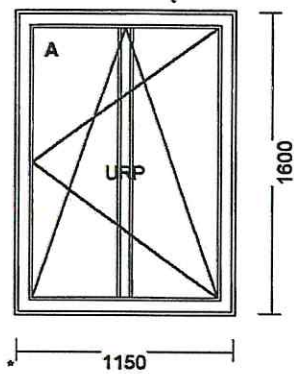

ilość: 1 szt

- parapet wewnętrzny PCV
- nawiewnik

14) Słowackiego 10/2 960 x 1700

Widok od wewnątrz

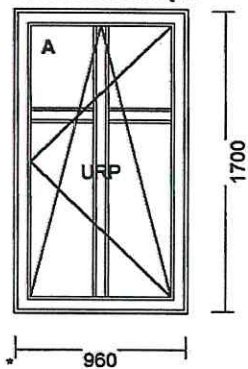

ilość: 1 szt

- parapet wewnętrzny PCV
- parapet zewnętrzny stalowy

15) Słowackiego 10/2 1000 x 1200

Widok od wewnątrz

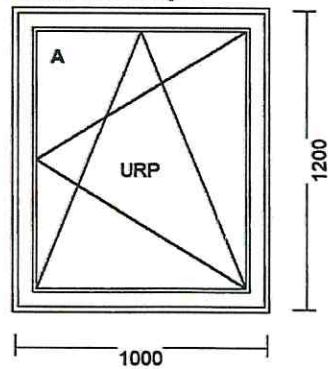

ilość: 1 szt

- parapet wewnętrzny PCV
- parapet zewnętrzny stalowy
- nawiewnik

16) Słowackiego 10/2 1100 x 1800

Widok od wewnątrz

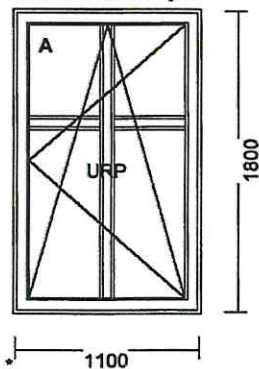

ilość: 2 szt

- parapet wewnętrzny PCV

PREZES ZARZĄDU
Krzysztof Kizik

17) Rogozina 21/4 1040 x 1420

Widok od wewnątrz

ilość: 1 szt

- parapet wewnętrzny PCV
- parapet zewnętrzny stalowy

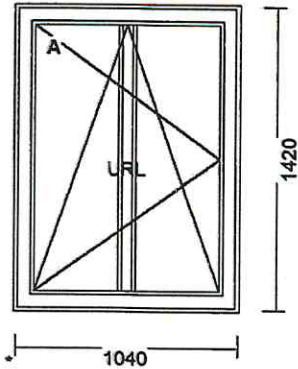

18) II Pułku Ułanów 14/11 1080 x 1800

Widok od wewnątrz

ilość: 3 szt

- parapet wewnętrzny PCV

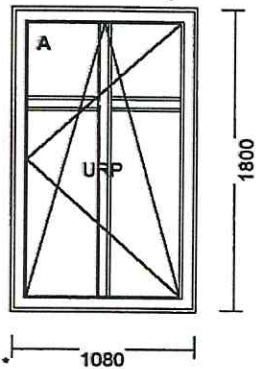

19) II Pułku Ułanów 14/11 900 x 820

Widok od wewnątrz

ilość: 4 szt

- parapet wewnętrzny PCV
- parapet zewnętrzny stalowy

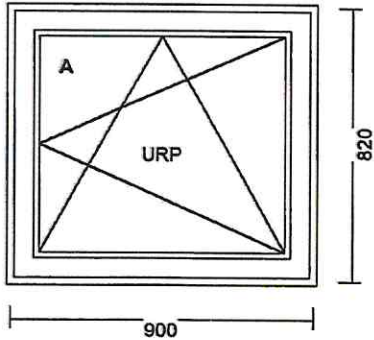

20) Rynek 30/2 - Okno typowe 1200 x 1400

Widok od wewnątrz

ilość: 2 szt

- parapet wewnętrzny PCV
- parapet zewnętrzny stalowy

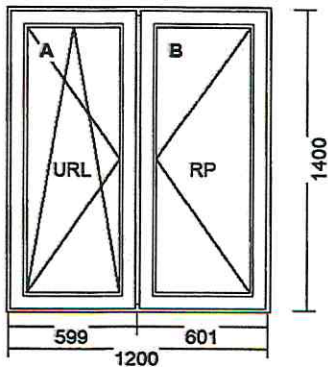

PREZES ZARZĄDU
Krzysztof Kizik

21) Dworcowa 10/1 1300 x 2050

Widok od wewnątrz

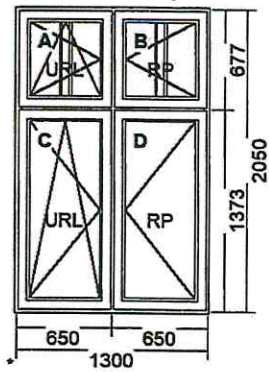

ilość: 1 szt

- parapet wewnętrzny PCV
- parapet zewnętrzny stalowy

22) Dworcowa 10/1 1170 x 2050

Widok od wewnątrz

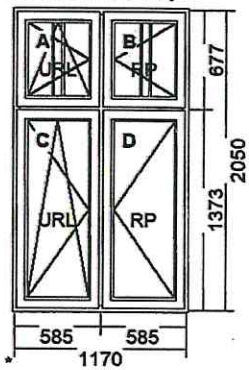

ilość: 2 szt

- parapet wewnętrzny PCV
- parapet zewnętrzny stalowy

23) Wojska Polskiego 30/4 1060 x 1240

Widok od wewnątrz

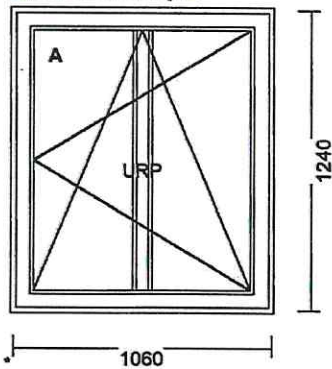

ilość: 1 szt

- parapet wewnętrzny PCV
- parapet zewnętrzny stalowy
- nawiewnik

24) Wojska Polskiego 30/4 1060 x 1240

Widok od wewnątrz

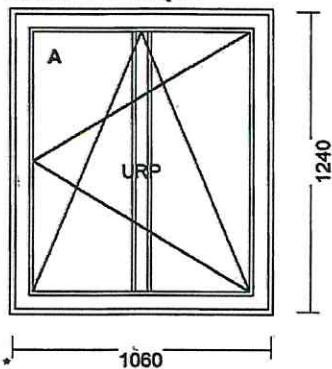

ilość: 1 szt

- parapet wewnętrzny PCV
- parapet zewnętrzny stalowy

PREZES ZARZĄDU
Krzysztof Kizik

25) Wojska Polskiego 30/4 1080 x 1270

Widok od wewnątrz

ilość: 2 szt

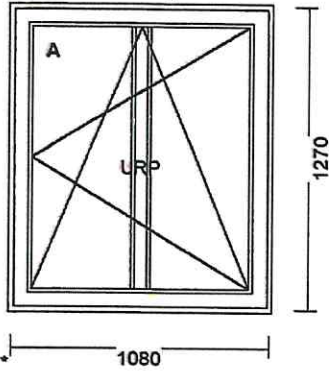

- parapet wewnętrzny PCV
- parapet zewnętrzny stalowy

26) Wojska Polskiego 30/4 750 x 600

Widok od wewnątrz

ilość: 1 szt

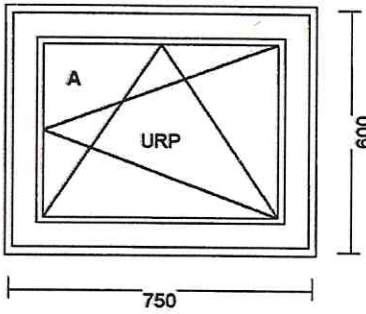

- parapet wewnętrzny PCV
- parapet zewnętrzny stalowy

27) Mostowa 21/1 1240 x 2160

Widok od wewnątrz

ilość: 1 szt

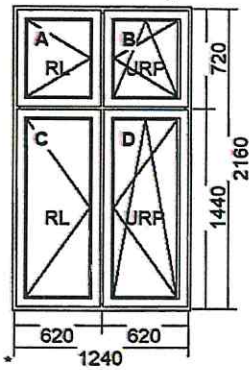

- parapet wewnętrzny PCV

28) Mostowa 21/1 1260 x 2180

Widok od wewnątrz

ilość: 1 szt

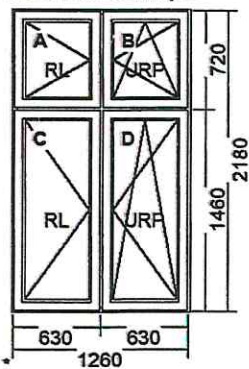

- parapet wewnętrzny PCV
- nawiewnik

PREZES ZARZĄDU
Krzysztof Kizik

29) Mostowa 21/1 1250 x 2240

Widok od wewnątrz

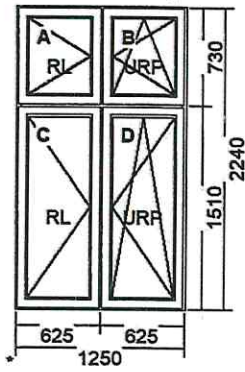

ilość: 2 szt

- parapet wewnętrzny PCV

30) Mostowa 21/1 800 x 1080

Widok od wewnątrz

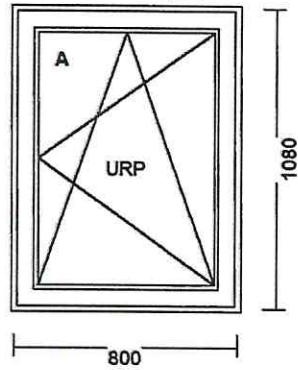

ilość: 1 szt

- parapet wewnętrzny PCV
- parapet zewnętrzny stalowy

31) Dworcowa 17/7 1060 x 1380

Widok od wewnątrz

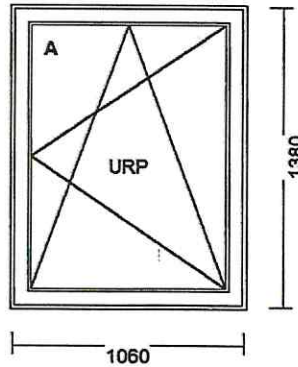

ilość: 1 szt

- parapet wewnętrzny PCV
- parapet zewnętrzny stalowy

32) Dworcowa 17/7 - okno typowe 890 x 1420

Widok od wewnątrz

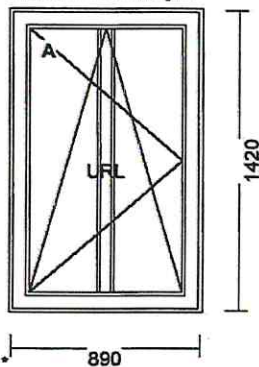

ilość: 1 szt

- parapet wewnętrzny PCV
- parapet zewnętrzny stalowy

PREZES ZARZĄDU
Krzysztof Kizik

33) Dworcowa 17/7 940 x 1580

Widok od wewnątrz

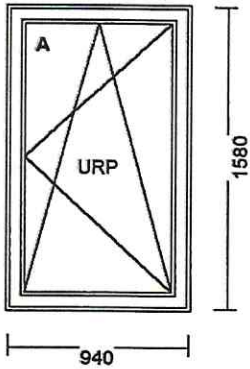

ilość: 1 szt

- parapet wewnętrzny PCV
- parapet zewnętrzny stalowy
- nawiewnik

34) Dworcowa 17/7 1000 x 1640

Widok od wewnątrz

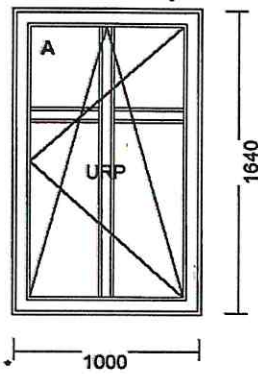

ilość: 1 szt

- parapet wewnętrzny PCV
- parapet zewnętrzny stalowy

35) Kamieniecka 1/3a 1050 x 1600

Widok od wewnątrz

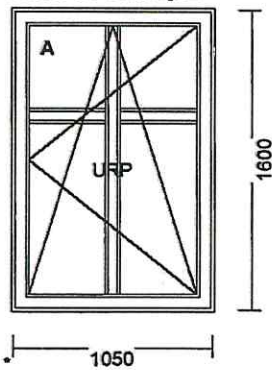

ilość: 1 szt

- parapet wewnętrzny PCV
- parapet zewnętrzny stalowy
- nawiewnik

36) Kamieniecka 1/3a 1050 x 1600

Widok od wewnątrz

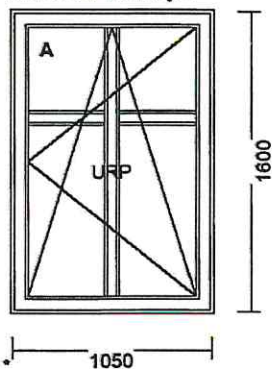

ilość: 2 szt

- parapet wewnętrzny PCV
- parapet zewnętrzny stalowy

PREZES ZARZĄDU
Krzysztof Kizik

37) Kościuszki 40/1 - kolor 950 x 1450

Widok od wewnątrz

ilość: 1 szt

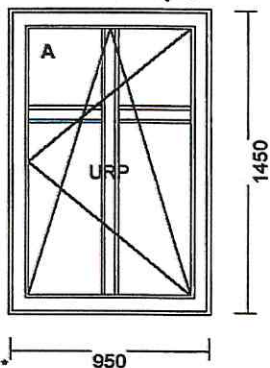

- nawiewnik
- kolor okien: orzech

38) Kościuszki 40/1 - kolor 950 x 1450

Widok od wewnątrz

ilość: 3 szt

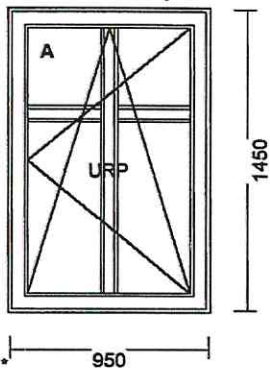

- kolor okien: orzech

39) Wojska Polskiego 39/10 920 x 1160

Widok od wewnątrz

ilość: 1 szt

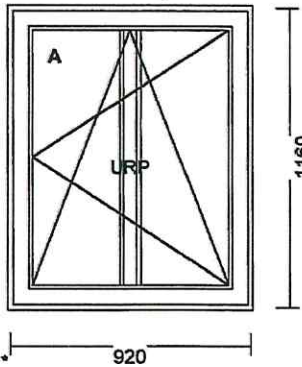

- parapet wewnętrzny PCV

40) Wojska Polskiego 39/10 600 x 1410

Widok od wewnątrz

ilość: 3 szt

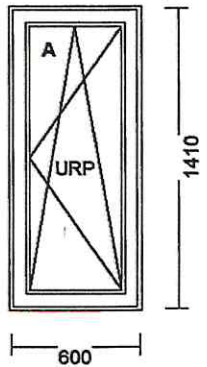

PREZES ZARZĄDU
Krzysztof Kizik

41) Wojska Polskiego 39/10 980 x 1140

Widok od wewnątrz

ilość: 1 szt

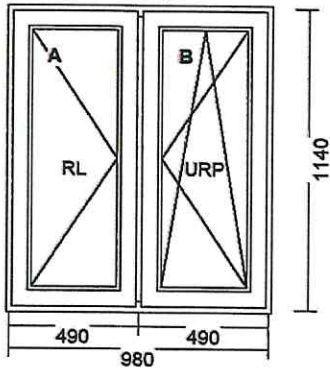

- parapet wewnętrzny PCV

42) Wojska Polskiego 33A/1 1100 x 2280

Widok od wewnątrz

ilość: 1 szt

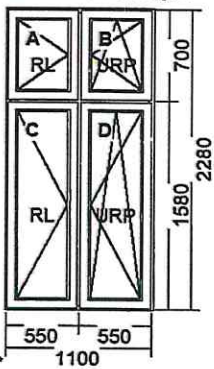

- parapet wewnętrzny PCV
- nawiewnik

43) Słowackiego 4-5/3 1060 x 1580

Widok od wewnątrz

ilość: 2 szt

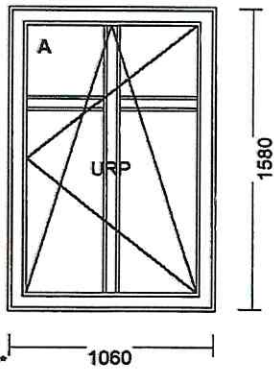

- parapet wewnętrzny PCV

44) Wojska Polskiego 39/11 930 x 1160

Widok od wewnątrz

ilość: 1 szt

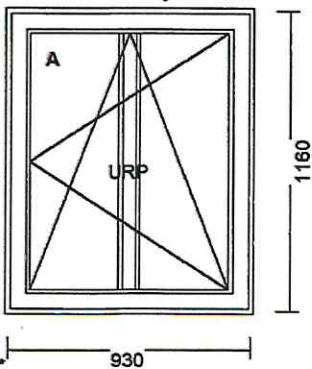

- parapet wewnętrzny

PREZES ZARZĄDU
Krzysztof Kizik

45) Wojska Polskiego 39/11 840 x 1080

Widok od wewnątrz

ilość: 1 szt

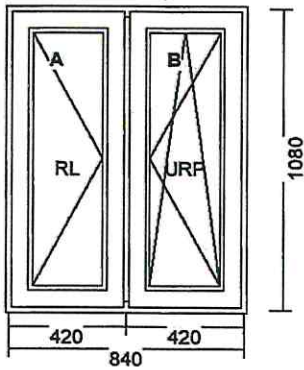

- parapet wewnętrzny PCV
- nawiewnik

46) Wojska Polskiego 39/3 600 x 1430

Widok od wewnątrz

ilość: 1 szt

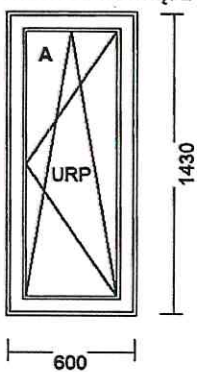

- parapet wewnętrzny PCV

47) Wojska Polskiego 39/3 1080 x 1800

Widok od wewnątrz

ilość: 1 szt

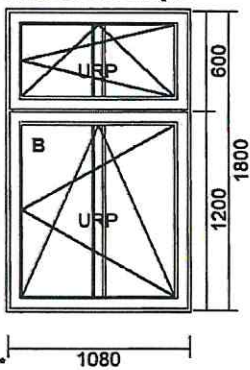

- parapet wewnętrzny PCV

48) Daszyńskiego 4-6/3 600 x 1900

Widok od wewnątrz

ilość: 2 szt

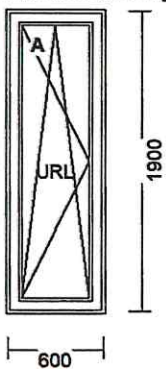

- parapet wewnętrzny PCV

PREZES ZARZĄDU
Krzysztof Kizik

49) Daszyńskiego 4-6/3 1000 x 1900

Widok od wewnątrz

ilość: 1 szt

- parapet wewnętrzny PCV

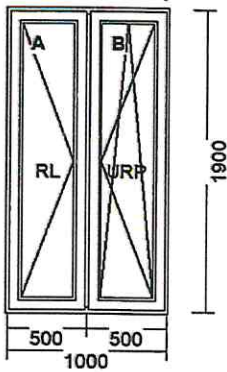

50) Daszyńskiego 4-6/3 1540 x 1900

Widok od wewnątrz

ilość: 1 szt

- parapet wewnętrzny PCV
- nawiewnik

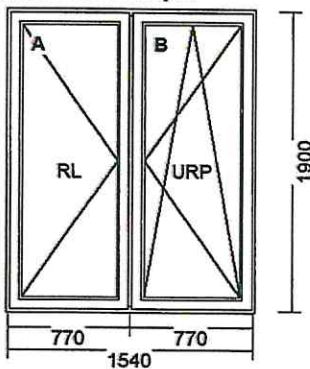

51) II Pułku Ułanów 12/7 1830 x 2200

Widok od wewnątrz

ilość: 1 szt

- parapet wewnętrzny PCV

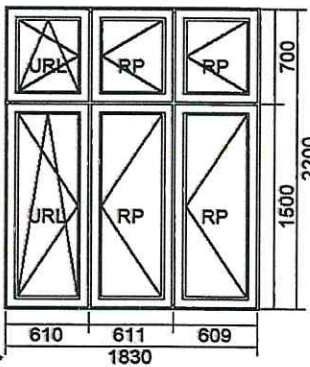

52) II Pułku Ułanów 12/7 940 x 2200

Widok od wewnątrz

ilość: 2 szt

- parapet wewnętrzny PCV

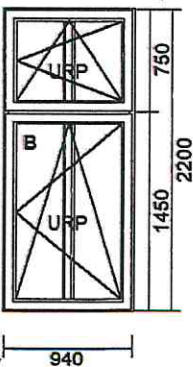

PREZES ZARZĄDU
Krzysztof Kizik

53) II Pułku Ułanów 14/5 1720 x 1800

Widok od wewnątrz

ilość: 1 szt

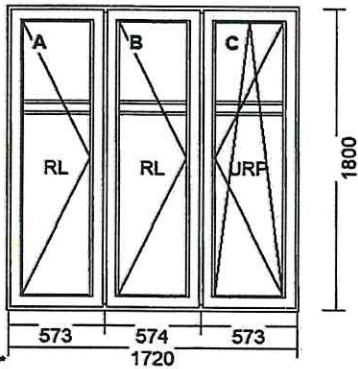

- parapet wewnętrzny PCV

54) II Pułku Ułanów 14/5 1080 x 1840

Widok od wewnątrz

ilość: 2 szt

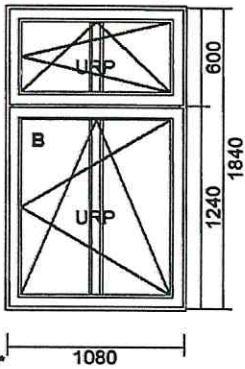

- parapet wewnętrzny PCV

55) II Pułku Ułanów 14/5 1170 x 1320

Widok od wewnątrz

ilość: 1 szt

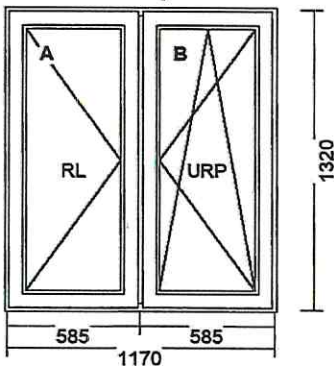

- parapet wewnętrzny PCV

PREZES ZARZĄDU
Krzysztof Kizik

51) Żółwia 2/4 640 x 1400

Widok od wewnątrz

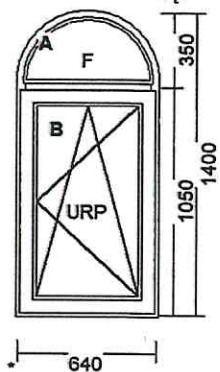

ilość: 1 szt

- parapet wewnętrzny PCV

52) Jaromin - 43/5 1480 x 1650

Widok od wewnątrz

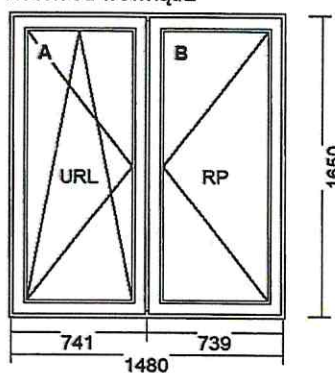

ilość: 1 szt

- parapet wewnętrzny PCV
- parapet zewnętrzny stalowy

53) Mostowa 11/1 1000 x 1360

Widok od wewnątrz

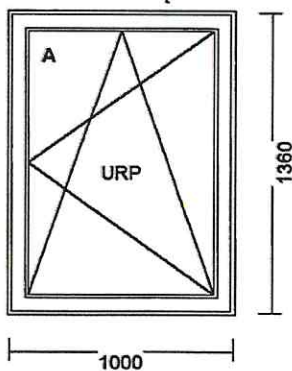

ilość: 1 szt

- parapet wewnętrzny PCV
- parapet zewnętrzny stalowy

53) Mostowa 11/1 1200 x 1850

Widok od wewnątrz

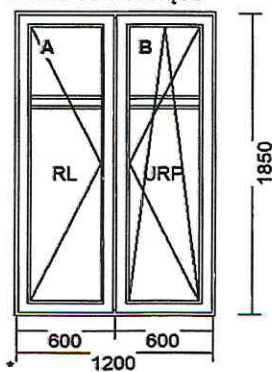

ilość: 2 szt

- parapet wewnętrzny PCV
- parapet zewnętrzny stalowy

PREZES ZARZĄDU
Krzysztof Kizik

60) Zagórska 30/1 920 x 1820

Widok od wewnątrz

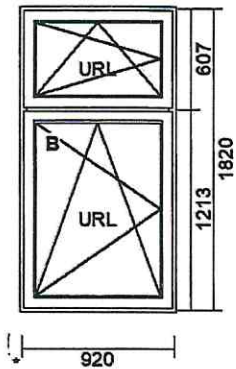

ilość: 1 szt

- parapet wewnętrzny PCV

61) Zagórska 30/1 1170 x 1830

Widok od wewnątrz

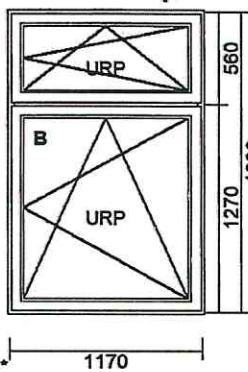

ilość: 1 szt

- parapet wewnętrzny PCV
- nawiewnik

62) Zagórska 30/1 740 x 1100

Widok od wewnątrz

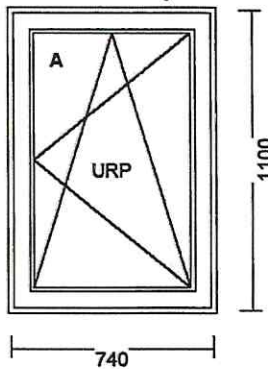

ilość: 1 szt

- parapet wewnętrzny PCV
- nawiewnik

63) Słowackiego 54/6 1540 x 1760

Widok od wewnątrz

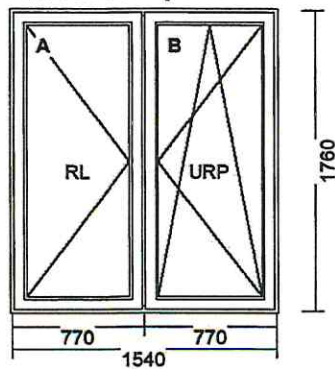

ilość: 1 szt

- parapet wewnętrzny PCV
- parapet zewnętrzny stalowy

PREZES ZARZĄDU
Krzysztof Kizik

64) Waryńskiego 9A/1 1050 x 1530

Widok od wewnątrz

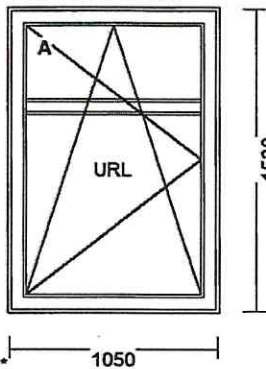

ilość: 2 szt

- parapet wewnętrzny PCV
- parapet zewnętrzny stalowy
- nawiewnik

kierunki:

- 1 szt lewa
- 1 szt prawa

65) Wojska Polskiego 65/2 1140 x 2000

Widok od wewnątrz

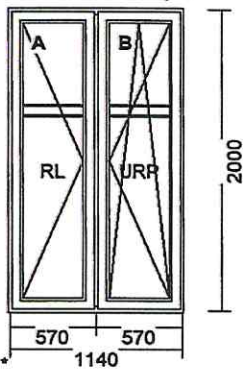

ilość: 2 szt

- parapet wewnętrzny PCV

66) Wojska Polskiego 65/2 1140 x 2000

Widok od wewnątrz

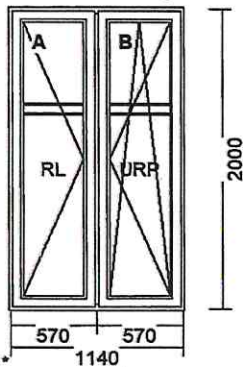

ilość: 2 szt

- parapet wewnętrzny PCV
- nawiewnik

PREZESZARZADU

Krzysztof Kizik

67) Słowackiego 54/6 2090 x 1760

Widok od wewnątrz

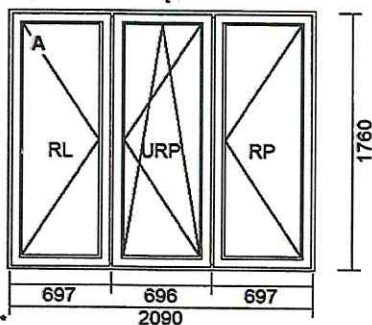

ilość: 1 szt

- parapet wewnętrzny PCV
- parapet zewnętrzny stalowy

68) Słowackiego 54/6 1770 x 1420

Widok od wewnątrz

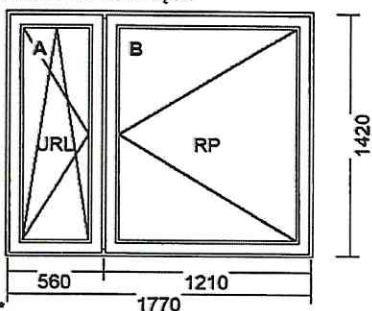

ilość: 1 szt

- parapet wewnętrzny PCV
- parapet zewnętrzny stalowy
- nawiewnik

69) Wojska Polskiego 4/3 1770 x 1420

Widok od wewnątrz

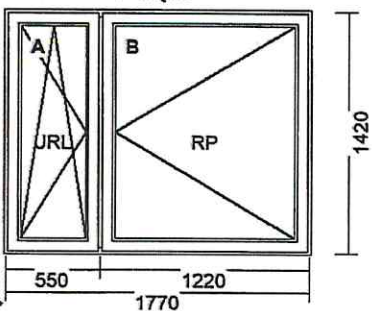

ilość: 1 szt

- parapet zewnętrzny stalowy

70) Waryńskiego 9A/1 1050 x 1530

Widok od wewnątrz

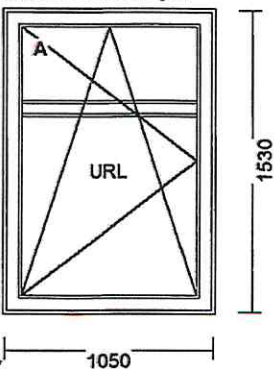

ilość: 2 szt

- parapet wewnętrzny PCV
- parapet zewnętrzny stalowy

kierunki:
- 1 szt lewa
- 1 szt prawa

PREZES ZARZĄDU

Krzysztof Kizik

OFERTA

odpowiadając na zaproszenie do składania ofert na realizację zadania:

.....
.....

I. Oferujemy wykonanie usługi będącej przedmiotem zamówienia, zgodnie z wymogami opisu przedmiotu zamówienia, za kwotę w wysokości:

1/ netto zł, słownie:

2/ podatek VAT%, słownie:

3/ brutto.....zł, słownie:

II. Termin realizacji zamówienia:

.....

III. Termin rękojmi i gwarancji:

IV. Oświadczamy, iż posiadamy uprawnienia do wykonywania działalności objętej przedmiotem zamówienia oraz dysponujemy potencjałem technicznym i osobowym umożliwiającą wykonanie zamówienia.

V. Oświadczamy, że zawarte w zaproszeniu do złożenia oferty warunki opisu przedmiotu zamówienia akceptujemy i zobowiązujemy się, w przypadku uznania przez Zamawiającego naszej oferty za najkorzystniejszą, do jego wykonania w miejscu i terminie wskazanym przez Zamawiającego.

.....
(data i podpis Wykonawcy)